

CARACTERÍSTICAS:

- Acabado galvanizado
- Se surten ensambladas
- Alta seguridad y rapidez al fijar en concreto



NOMENCLATURA

1/4" - 20 x 1-3/4"

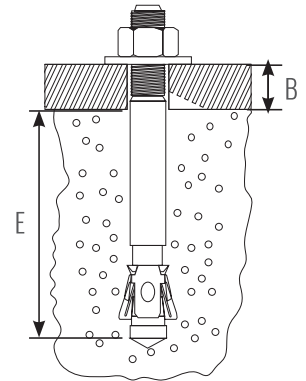
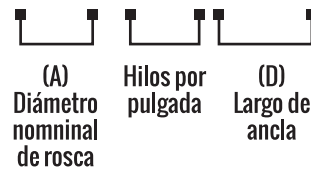

CLAVE	A x D MEDIDA	B MAX. ESPESOR DE LÁMINA	C LARGO DE CUERDA	E PENETRACIÓN MÍNIMA	ELONGACIÓN (Mpa)	RUPTURA (Mpa)	CAPACIDAD DE CARGA	TORQUE EN TUERCA	MÍN.
NA4040	1/4" - 20 x 1-3/4"	1/8"	15,5mm	1-9/64"	570	370	900kg	12N m	150
NA4041	1/4" - 20 x 2-1/4"	3/8"	25-26mm	1-1/8"	613	390	950kg	12N m	150
NA4000	1/4" - 20 x 2-1/2"	3/8"	29mm	1-1/8"	560	390	920kg	12N m	150
NA4043	1/4" - 20 x 3-1/4"	3/8"	46-47mm	1-1/8"	613	390	950kg	12N m	100
NA4001	5/16" - 18 x 2-3/4"	9/16"	30mm	1-1/2"	570	370	1200kg	16N m	150
NA4046	3/8" - 16 x 2-1/4"	3/8"	17mm	1-1/2"	580	360	1600kg	35N m	100
NA4002	3/8" - 16 x 2-3/4"	3/8"	28mm	1-1/2"	580	385	1600kg	35N m	100
NA4003	3/8" - 16 x 3"	9/16"	34mm	1-1/2"	580	385	1600kg	35N m	100
NA4004	3/8" - 16 x 3-3/4"	1-1/8"	52,6mm	1-1/2"	580	385	1600kg	35N m	80
NA4048	3/8" - 16 x 5"	3"	82mm	2"	580	360	1600kg	16N m	70
NA4005	1/2" - 13 x 2-3/4"	1/8"	22mm	2"	575	375	2600kg	55N m	60
NA4006	1/2" - 13 x 3-3/4"	1/8"	45,34mm	2-1/4"	575	375	2600kg	55N m	50
NA4051	1/2" - 13 x 4-1/2"	3/4"	59-60mm	2-1/4"	586	375	2600kg	55N m	40
NA4007	1/2" - 13 x 5-1/2"	2"	88,5mm	2-1/4"	575	375	2600kg	55N m	35
NA4052	1/2" - 13 x 7"	3-1/2"	100mm	3-5/32"	560	380	2600kg	55N m	25
NA4008	5/8" - 11 x 3-1/2"	1/8"	34mm	2-3/4"	580	370	3800kg	100N m	30
NA4009	5/8" - 11 x 4-1/2"	9/16"	54,51mm	2-3/4"	580	370	3800kg	100N m	25
NA4053	5/8" - 11 x 5"	9/16"	62-63mm	3-1/4"	573	390	3800kg	100N m	20
NA4010	5/8" - 11 x 6"	1-3/4"	91mm	2-3/4"	580	370	3800kg	100N m	20
NA4054	5/8" - 11 x 7"	9/16"	118-120mm	3-1/4"	573	390	3800kg	100N m	15
NA4057	3/4" - 10 x 4-3/4"	1-1/4"	57mm	1-49/64"	570	360	4900kg	150N m	15
NA4058	3/4" - 10 x 5-1/2"	3"	75mm	2-23/64"	570	360	4900kg	150N m	15
NA4011	3/4" - 10 x 7"	1-3/4"	110mm	3-1/4"	560	370	4900kg	150N m	10
NA4060	3/4" - 10 x 8-1/2"	1-3/4"	118-120mm	3-1/4"	550	370	5000kg	150N m	10
NA4061	1" - 8 x 9"	2-3/4"	150mm	4-1/2"	533	10000	7000kg	180N m	5

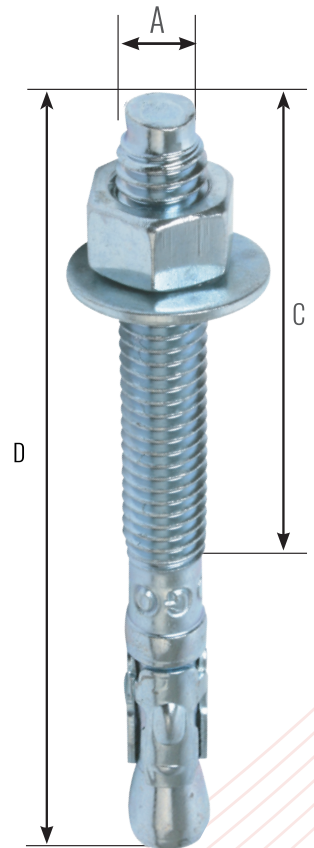

INSTALACIÓN DE PRODUCTO

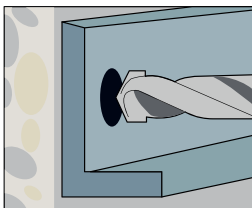

1.- Perfore con la broca indicada

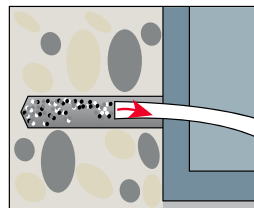

2.- Limpie el orificio

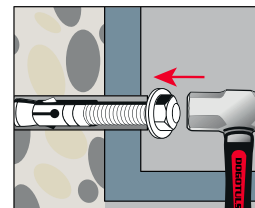

3.- Coloque el ancla con martillo

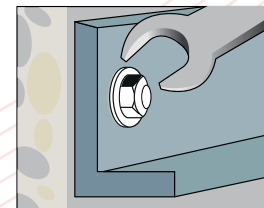

4.- Ajuste con una matraca ó llave

GARANTÍA

Este producto está garantizado contra defectos de fabricación y origen por un periodo de 1 año a partir de la fecha de adquisición por el usuario final. Esta garantía es válida siempre y cuando el producto sea usado en condiciones normales y para lo que fue diseñado; NO CUBRE desgaste natural por uso, variaciones de voltaje, exceso de capacidades, omisión de instrucciones de uso y/o modificaciones de cualquier tipo. Para ser válida la garantía es necesario que presente el producto y su comprobante de compra (factura o ticket impreso) donde fue adquirido el producto o directamente a Herramientas Importadas Monterrey SA de CV, Av. Concordia 4601, Col. Centro, Apodaca, N.L., México. CP 66600 RFC: HIM020228C60. El producto será enviado al Centro de Servicio y sometido a valoración, el envío hasta el Centro de Servicio deberá ser cubierto por el usuario. Una vez que el producto sea reparado o se apruebe la reposición, éste será enviado al domicilio que nos indique y el costo del envío será cubierto por Herramientas Importadas Monterrey SA de CV. Centro de Atención Tel. (81) 8374-8812. Las refacciones y partes podrán adquirirse (sujeto a disponibilidad) a través de Herramientas Importadas Monterrey SA de CV o de su distribuidor. Más información y detalles en la página www.dogotuls.com en el apartado de garantía.